

Magellan GPS 315 / 320

Navodila za uporabo

OPOZORILO

Priporočeno je, da ima uporabnik določeno količino znanja za pravilno in varno uporabo **Magellana GPS 315 / 320™**. V CELOTI PREBERITE PRIROČNIK ZA UPORABNIKE IN GARANCIJSKI LIST.

Dobro presojajte

Produkt je odlična pomoč pri navigaciji, vendar ne nadomesti potrebe po natančni orientaciji in dobremu presojanju. Nikoli se ne zanašajte samo na eno napravo za navigiranje.

Bodite previdni, da se izognete nenatančnosti

Sistem globalnega pozicioniranja (Global Positioning System - GPS) upravlja vlada Združenih Držav, ki je izključno odgovorna za natančnost in vzdrževanje GPS -a. Določene razmere lahko zmanjšajo natančnost sistema.

Specifikacije

Kvaliteta proizvoda :

Sprejemnik : 12 parallel – channel tehnologija, sledi do 12 satelitom za izračun in obnavljanje informacije.

Čas pridobivanja (pri optimalnih pogojih) :

| | |
|-------|---------------------|
| Toplo | Približno 15 sekund |
| Mrzlo | Približno 1 minuto |

Nivo obnavljanja : 1 sekundo kontinuirano

Natančnost :

| | |
|----------|---|
| Pozicija | 15 metrov RMS (brez selektivnih možnosti) |
| Hitrost | 0.1 knot (180 m/s) v nespremenljivem položaju (brez selektivnih možnosti) |

Omejitve :

| | |
|---------|---------------|
| Hitrost | 951 mph |
| Višina | 17.500 metrov |

Fizični opis :

Velikost 15,75cm x 5,08cm x 3,30cm [višina]x[širina]x[debelina]

Teža 198,45 gramov z dvema AA baterijama

Zaslona 5,59cm x 3,38cm [višina] x [širina]
visoko kontrasten LCD

Ohišje Vodoodporno ogrodje, gumasti oklop

Temperaturno območje :

Delovanje - 10°C do 60°C

Skladiščenje - 40°C do 75°C

Moč :

Vir 2 AA alkalni bateriji ali 9 – 35 VDC z električnim kablom

Trajanje baterij Do 15 ur

KAZALO VSEBINE

| | |
|--|----|
| MAGELLAN GPS 315 / 320..... | 1 |
| NAVODILA ZA UPORABO..... | 1 |
| SPECIFIKACIJE | 2 |
| UVOD | 5 |
| GPS 315 / 320 SPREJEMNIK – OPIS SPREJEMNIKA..... | 5 |
| KAKO ZAČETI | 6 |
| <i>NATANČNOST SPREJEMNIKA</i> | 6 |
| <i>NAMESTITEV BATERIJ</i> | 6 |
| <i>PRAVLJNA UPORABA – SPREJEM SIGNALOV</i> | 6 |
| <i>PRIŽIGANJE SPREJEMNIKA</i> | 7 |
| <i>INICIALIZIRANJE SPREJEMNIKA</i> | 7 |
| InicIALIZIRANJE ZA PRVO UPORABO | 7 |
| Izbiranje osnovne uporabe | 7 |
| <i>PRIDOBIVANJE FIKSNE POZICIJE</i> | 8 |
| <i>SHRANJEVANJE DOLOČENE POZICIJE</i> | 8 |
| Shranjevanje vaše pozicije z imenom, ki ga predlaga sprejemnik | 8 |
| Shranjevanje vaše pozicije z imenom, ki ga določite sami | 8 |
| Kreiranje poti GOTO | 8 |
| OSNOVNE OPERACIJE | 8 |
| <i>VPISOVANJE INFORMACIJ</i> | 8 |
| <i>NAVIGACIJSKI ZASLONI</i> | 9 |
| Uporaba zaslona STATUS..... | 9 |
| Uporaba zaslona POSITION..... | 10 |
| Izbira drugega koordinatnega zaslona..... | 10 |
| Uporaba zaslona NAV 1 | 11 |
| Nastavljanje zaslona NAV 1 | 11 |
| Uporaba zaslona COMPASS | 12 |
| Nastavljanje zaslona COMPASS | 12 |
| Uporaba zaslona NAV 2 | 13 |
| Nastavljanje zaslona NAV 2 | 13 |
| Uporaba zaslona PLOT..... | 14 |
| Izbira PAN – N – SCAN..... | 14 |
| Nastavljanje poteka poti (Track history)..... | 15 |
| Brisanje poteka poti | 15 |
| Nastavljanje prikaza..... | 15 |
| Nastavljanje skrij podatke / prikaži podatke | 16 |
| Uporaba zaslona ROAD | 17 |
| Nastavljanje zaslona ROAD | 17 |
| Uporaba zaslona SPEED..... | 18 |
| Resetiranje števca kilometrov | 18 |
| Resetiranje števca poti, ki ste jo prevozili..... | 18 |
| Nastavljanje povprečne hitrosti..... | 18 |
| Uporaba zaslona TIME | 19 |
| Izbira formata prikaza | 19 |
| Resetiranje preteklega časa na ničlo | 19 |

| | |
|---|-----------|
| NAPOTKI | 20 |
| <u>Delo z navigacijskimi točkami</u> | 21 |
| Kreiranje uporabniških navigacijskih točk | 22 |
| Urejanje uporabniških navigacijskih točk | 22 |
| Kreiranje/urejanje/brisanje sporočila v uporabniških navigacijskih točkah | 22 |
| Shranjevanje sprememb v izbrano navigacijsko točko | 23 |
| Projekcija navigacijske točke | 23 |
| Sortiranje navigacijskih točk | 23 |
| Brisanje Uporabniških navigacijskih točk | 23 |
| Iskanje Ne-uporabniških navigacijskih točk | 24 |
| DataSend™ CD (dodatno) | 24 |
| Uporaba DataSend™ | 24 |
| <u>Delo z potmi (routes)</u> | 25 |
| Kreiranje/brisanje GOTO | 25 |
| Kreiranje GOTO na zaslonu PLOT | 25 |
| Kreiranje Man over board (MOB) poti | 25 |
| Kreiranje Backtrack poti | 26 |
| Kreiranje Multi-Leg poti | 26 |
| Delo z Map 'N Track potmi | 29 |
| <u>Dodatne funkcije</u> | 30 |
| Delo z Sonce/Luna(Sun/Moon) in Riba/Lov(Fish/Hunt) | 30 |
| Izbira načina Simulacija (Simulate Mode) | 30 |
| Izbiranje kontrasta | 31 |
| <u>Izbiranje Alarma/Sporočila (Alarm/message)</u> | 31 |
| Dostop do Alarm/Sporočilo menija | 31 |
| Izbira Anchor alarma | 31 |
| Izbira Arrival alarma | 32 |
| Izbira XTE alarma | 32 |
| Izbira Proximity alarma | 32 |
| Izbira GPS Fix alarma | 33 |
| Alarm/Msg meni | 33 |
| Izbiranje tovarniških nastavitvev alarmov | 33 |
| Brisanje tovarniških nastavitvev alarma | 33 |
| OSEBNE NASTAVITVE..... | 34 |
| Izbira nastavitvev (Setup) | 34 |
| Izbira Inicializacije | 34 |
| Izključitev NAV zaslonov | 34 |
| Izbira koordinatnega sistema | 35 |
| Izbira datuma zemljevida | 35 |
| Izbira Elevation(višina) načina | 36 |
| Izbira formata časa | 36 |
| Izbira NAV osnovne enote | 36 |
| Izbira severa | 36 |
| Izbira časa izključitve luči (Light timer) | 37 |
| Izbira piskanja (beeper) | 37 |
| Izbira personaliziranja (personalize) | 37 |
| Izbira brisanja spomina | 37 |
| Izbira NMEA | 38 |
| Izbira hitrosti prenosa (Baud rate) | 38 |
| PRIKLJUČITEV NA DGPS | 38 |
| SLOVAR | 39 |

Uvod

Čestitamo ob nakupu Magellan GPS 315 / GPS 320 sprejemnika. Od predstavitve prvega komercialnega, ročnega GPS sprejemnika na svetu leta 1989 je Magellan predstavljal pot razvoja z inovativnimi GPS produkti, ki zadovoljujejo širok spekter pozicijskih in navigacijskih potreb.

Sprejemnik je zasnovan tako, da ga lahko začnete takoj uporabljati na prostem namesto, da bi porabili ure in ure za branje navodil. Zaradi tega se v navodilih uporabljajo nizi tipk, ki jih je treba pritisniti ne pa dolgovezni stavki.

GPS 315 / 320 Sprejemnik – Opis sprejemnika

GPS Antenna

Gumb **GOTO** se uporablja za nastavitev direktne poti do katerekoli navigacijske točke shranjene v spominu.

Gumb **MENU** se uporablja za dostop do navigacijskih točk, poti in nastavitvenih funkcij

Z gumbom **PWR** se prižge in ugasne sprejemnik.

Krožec s puščicami - **ARROW** - se uporablja za vnos informacij in sprehajanje med meniji.

Z gumbom **LIGHT** prižigamo in ugašamo luč.

Gumb **MARK** se uporablja za kreiranje navigacijskih točk in shranjevanje trenutne pozicije.

Z gumbom **NAV** se sprehajamo med različnimi navigacijskimi zasloni.

Z gumbom **QUIT** prekličemo operacijo zadnje tipke, ki smo jo pritisnili.

Z gumbom **ENTER** potrdimo vhodne podatke ali izbor menija.

Kako začeti

Ta del vam predstavi kako se sprejemnik prvič uporabi in opiše :

- Natančnost
- Namestitev baterij
- Prvotni namen
- Pridobivanje fiksne pozicije

Natančnost sprejemnika

Satelitsko mrežo, ki oskrbuje sprejemnik z GPS informacijami upravlja Ameriško Ministrstvo za obrambo. GPS položaj za splošno uporabo ima RMS natančnost 25 -ih metrov. Ker so signali, ki jih oddajajo sateliti dostopni javnosti je ministrstvo za obrambo zaradi varnostnih razlogov uvedlo napake v le-teh. Te napake se imenujejo Selective Availability (SA).

Točnost vaše GPS pozicije bo sedaj 100 metrov horizontalno in 150 metrov vertikalno. Zaradi napak predstavljenih z SA je lahko točnost občasno tudi večja.

Namestitev baterij

GPS 315 / 320 uporablja dve AA alkalni bateriji, ki se ju vstavi v zadnji del sprejemnika. Za odprtje pokrova baterij, vrtite obroček vijaka baterijskih vratc v obratni smeri urinega kazalca dokler se pokrova ne da odstraniti.

Baterije vstavite in pri tem upoštevajte polarnost. Zatem zaprite pokrovček.

Namestite vijak in ga vrtite v smeri urinega kazalca, dokler vratca niso na mestu varno nameščena. Pokrov baterij zagotavlja vodoodporno zaščito baterijam; ne zategnite premočno vijaka pokrova baterij.

Pravilna uporaba – Sprejem signalov

Glede na to, da sprejemnik prejema informacije od satelitov, ki krožijo okoli zemlje, mora imeti antena relativno nemoten pogled na nebo. To omogoča sprejemniku, da izbira med vsemi sateliti, ki so trenutno dosegljivi.

Velike prepreke , kot so stavbe, skale, strehe in podobno, lahko ovirajo sprejem signala, zato vaš sprejemnik potrebuje več časa za izračun pozicije.

Sprejemnik je zasnovan tako, da se udobno prilega vaši roki. Sprejemnik držite tako, da je antena usmerjena v nebo.

Prižiganje sprejemnika

PWR

Če po vključitvi sprejemnika ne pritisnete ENTER v 10 sekundah se bo sprejemnik avtomatsko ugasnil.

Inicializiranje sprejemnika

Inicializiranje ni potrebno vsakič, ko sprejemnik uporabite, razen če je bil spomin izbrisan ali pa ste opravili pot vsaj 300-tih milj medtem, ko je bil sprejemnik izključen.

Inicializiranje za prvo uporabo

Če se na začetku inicializacijski zaslon ne prikaže je sprejemnik že bil inicializiran. Naslednji postopek ni potreben.

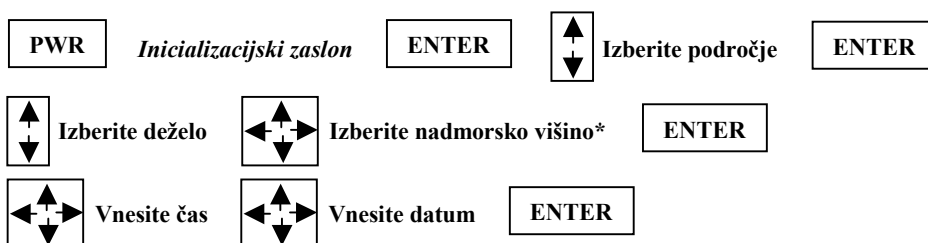

* Če ne veste vaše nadmorske višine pritisnite **ENTER**.

Izbiranje osnovne uporabe

Prikazal se vam bo zaslon, ki vas bo spraševal po osnovni uporabi sprejemnika, MARINE (pomorski) ali LAND (kopenski).



Inicializacija sprejemnika je končana. Na sprejemniku se vam bo prikazal zaslon STATUS.

Naslednja tabela prikazuje izraze, ki jih vaš sprejemnik uporablja v pomorskem ali pa kopenskem načinu.

| | Konenski način | Pomorski način |
|---------------------------|-----------------------------|-----------------------|
| Sneed | SPD | SOG |
| Bearing | BRG | BRG |
| Distance | DST | DST |
| Heading | HDG | COG |
| Velocity made good | VMG | VMG |
| Course to Steer | CTS | CTS |
| Estimated Time of Arrival | ETA | ETA |
| Time To Go | TTG | ETE |
| Cross Track Error | XTE | XTE |
| Recorded Position | Landmark | Waypoint |
| Units of Measure | MILES / MPH ali KM / KPH | NM / KNOTS |

Pridobivanje fiksne pozicije

Pojdite na področje, kjer ni nobenih preprek, ki bi vam zakrivalo pogled na nebo. Sprejemnik bo začel pridobivati podatke od satelitov, ki jih "vidi" in sproti prikazoval na zaslonu STATUS. Ko sprejemnik enkrat izračuna fiksno pozicijo se prikaže zaslon POSITION.

Shranjevanje določene pozicije

Ko sprejemnik izračuna fiksno pozicijo jo lahko shranite (MARK) kot navigacijsko točko (waypoint).

Shranjevanje vaše pozicije z imenom, ki ga predlaga sprejemnik

To je najhitrejša pot za shranitev vaše pozicije.



Shranjevanje vaše pozicije z imenom, ki ga določite sami



V vaš sprejemnik lahko shranite do 500 navigacijskih točk in jih prikličete kadarkoli želite.

Kreiranje poti GOTO



GOTO je pot, ki vas vodi od trenutne pozicije do katerekoli navigacijske točke v spominu sprejemnika.



Osnovne operacije

Vpisovanje informacij

Skozi ta navodila bodo nekatere tipke pogosto uporabljene, zato si jih zapomnite. Ko vpisujete podatke...

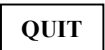
- Uporabite  za izbiranje in premikanje gor in dol
- Uporabite  za premikanje kurzorja v levo ali desno in premikanje skozi menije.
- Pritisnite,  da se vrnete na prejšnji zaslon in izhod iz ekrana ali da končate proces.

Navigacijski zasloni

Devet NAV (navigacijskih) zaslonov (STATUS, POSITION, NAV 1, COMPASS, NAV 2, PLOT, ROAD, SPEED in TIME) vas preskrbijo z vsemi potrebnimi informacijami, ki jih boste potrebovali za uporabo sprejemnika kot navigacijskega pripomočka.

NAV zaslone se lahko pregleduje s pritiskom na tipko s kateregakoli zaslona.

Medtem, ko gledate katerikoli NAV zaslon, lahko uporabite tipko ali

za premikanje skozi niz zaslonov.

Vse zaslone razen zaslona STATUS in POSITION se da izklopiti v NAV SCREENS meniju, ki je del menija SETUP. Zaslon TIME pa je izključen in se ga tudi lahko vključi v meniju SETUP.

Uporaba zaslona STATUS

Zaslon STATUS vam posreduje osnovne informacije o stanju vašega sprejemnika, status satelitov, moč njihovih signalov in življensko dobo baterije.

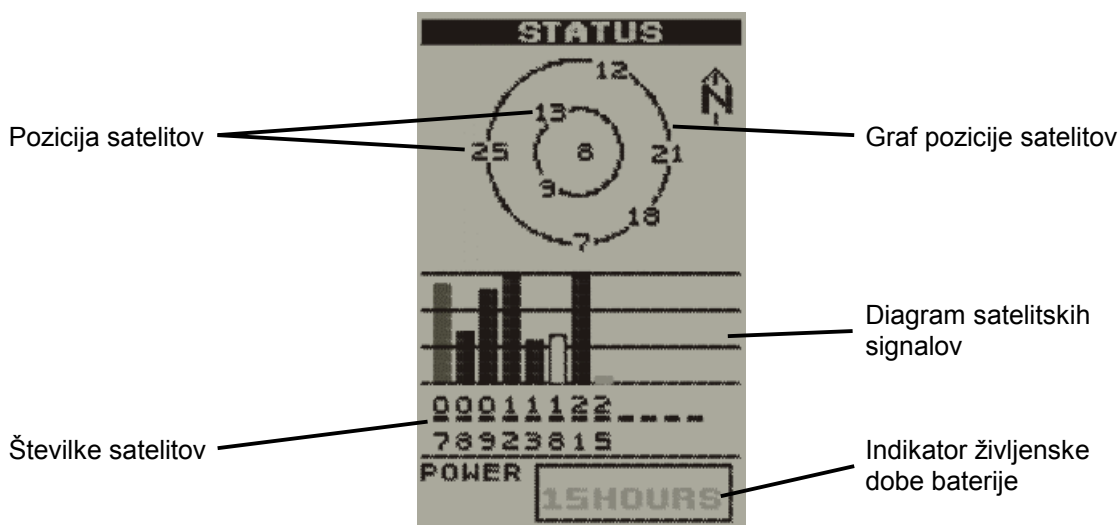

Pozicija satelitov

Lokacija satelita je relativna glede na vašo pozicijo.

Številke satelitov

S števkami so identificirani sateliti, ki so prikazani na diagramu in grafu pozicije satelitov.

Indikator življenske dobe baterije

Prikazuje preostanek življenske dobe baterije v sprejemniku.

Diagram satelitskih signalov

Prikazuje moč satelitskih signalov v sivi barvi za šibke signale in v črni za močne signale. Ko sprejemnik prvič sledi satelite, stolpec ni poln dokler tabela pozicije satelitov ni zbrana. To traja približno 30 sekund, če postopek ni prekinjen.

Graf pozicije satelitov

Dva kroga na grafu ponazarjata višino satelitov. Zunanji krog predstavlja horizont, notranji pa 45° od horizonta. Center kroga pa je 90°.



Ko sprejemnik izračuna fiksno pozicijo, se zaslon STATUS zamenja z zaslonom POSITION.

Uporaba zaslona POSITION

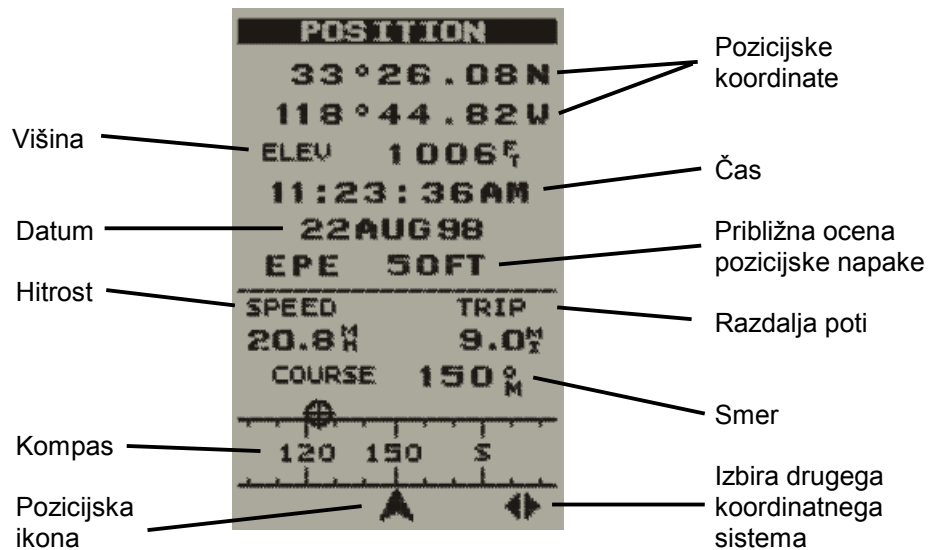

Pozicijska ikona

Vaša trenutna pozicija na kompasu.

Približna ocena pozicijske napake

Prikaže približno oceno pozicijske napake ali "DGPS", če sprejemnik dobiva DGPS podatke ali "Simuliraj" če je vključena simulacija.

Izbira drugega koordinatnega sistema

Prikazuje vašo trenutno pozicijo v drugem koordinatnem sistemu. Različni prikazi datuma se lahko izberejo v SETUP meniju.

Izbira drugega koordinatnega zaslona

Iz zaslona POSITION, uporabite levo in desno puščico, da izberete drugi koordinatni sistem.



Ko se ne premikate, se sprejemnik avtomatsko postavi v "povprečni" način delovanja. To pomeni, da sprejemnik nenehno preračunava fiksno pozicijo in iz teh podatkov izračuna povprečje. S tem se natančnost poveča.

Uporaba zaslona NAV 1

NAV 1 zaslon prikazuje vaš cilj poti skupaj z štirimi navigacijskimi podatki, ki jih določite sami in grafičnim kompasom.

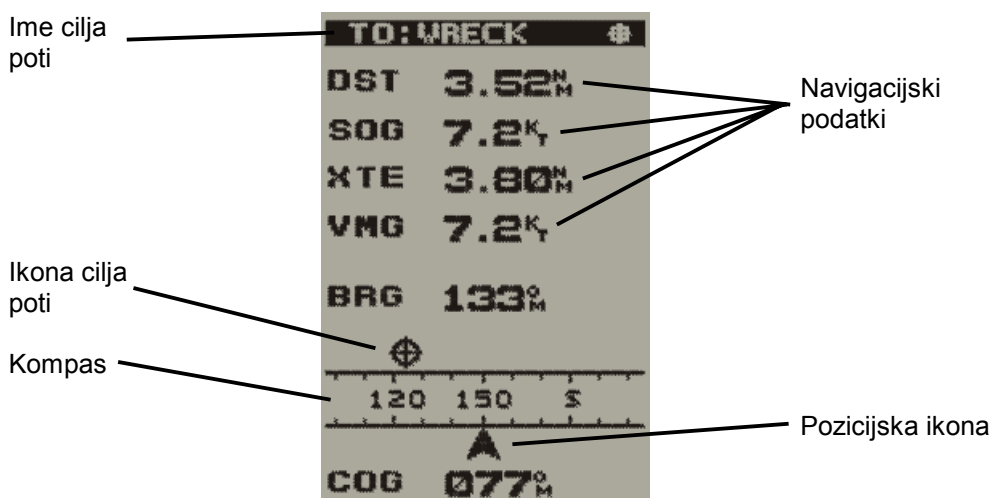

Ikona cilja poti

Ta ikona predstavlja cilj poti.

Nastavljivi navigacijski podatki

Namesto navigacijskih podatkov, ki jih vidite na zaslonu lahko izberete tudi druge. Izbirate lahko med BRG , DST, SOG, COG, VMG, CTS, ETA, ETE, XTE, TRN, ALT, TME in prazno.

Nastavljanje zaslona NAV 1

Navigacijske podatke zaslona NAV1 lahko spreminjate po svojih potrebah.

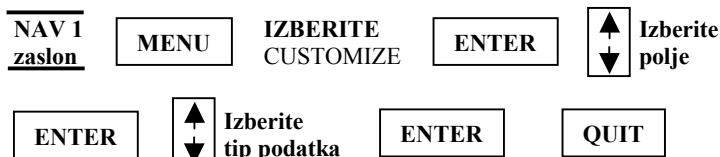

Ko usmerjate, bi bilo idealno, če sta pozicijska ikona in ikona cilja poti ena nad drugo.



Če smer do vaše ikone cilja poti ne more biti prikazana na zaslonu, se pojavi puščica, ki kaže smer v kateri bi morali potovati, da pridete na cilj.

Uporaba zaslona COMPASS

Tako kot NAV 1 zaslon prikazuje nastavljive navigacijske podatke in še zaslon COMPASS, ki prikazuje kompas in kazalec, ki vam pomaga pri dosegu vašega cilja.

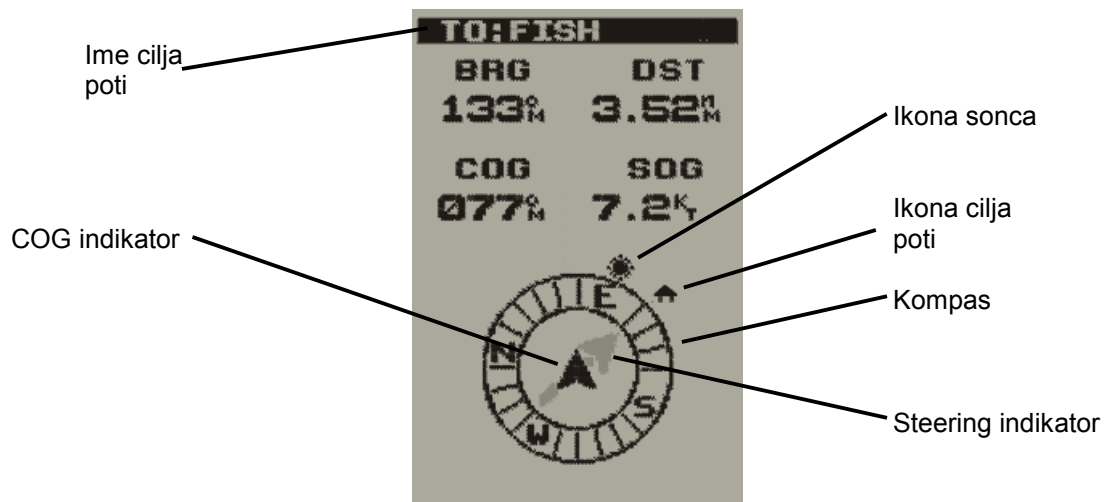

Steering indikator

Prikazuje smer cilja relativno na vašo smer.

Ikona cilja poti

Prikazuje smer v kateri bi morali potovati.

COG indikator

Prikazuje vašo smer potovanja. COG indikator zmeraj kaže navzgor, kompas pa se vrti okoli njega.

Nastavljanje zaslona COMPASS

Navigacijske podatke zaslona COMPASS lahko spreminjate po svojih potrebah.



Ko COG indikator in steering indikator kažeta v isto smer, potujete v pravi smeri.

NorthFinder™ opcija prikazuje sonce in luno nad horizontom, da lahko določite smer severa in smer vašega cilja. Postavite v vrsto sonce na zaslonu COMPASS s soncem na nebu. Ko sta postavljena v vrsto vam bo steering indikator kazal smer v kateri bi morali potovati, da pridete na cilj.

Uporaba zaslona NAV 2

NAV 2 zaslon prikazuje štiri nastavljive navigacijske podatke. NAV 2 zaslon je zasnovan tako, da lahko podatke preberete tudi, če je sprejemnik nekoliko oddaljen.

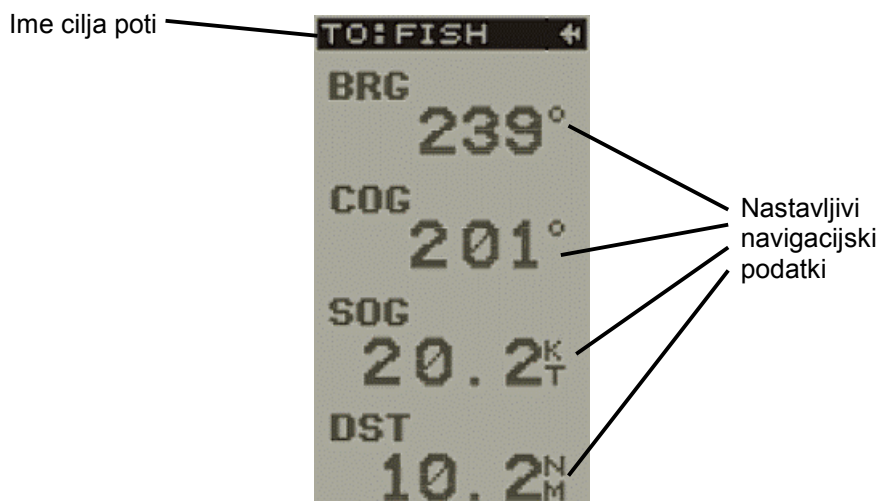

Nastavljivi navigacijski podatki

Namesto štirih navigacijskih podatkov, ki jih vidite na zaslonu lahko izberete tudi druge. Izbirate lahko med BRG , DST, SOG, COG, VMG, CTS, ETA, ETE, XTE, TRN, ALT, TME in prazno.

Nastavljanje zaslona NAV 2

Navigacijske podatke zaslona NAV 2 lahko spreminjate po svojih potrebah.

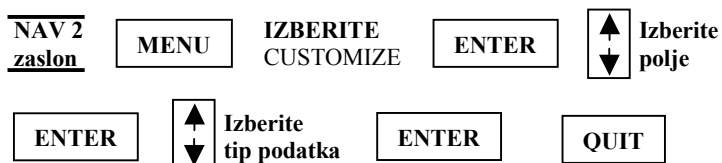

Uporaba zaslona PLOT

Zaslon PLOT je majhen zemljevid, ki vam prikazuje kje ste potovali in kam potujete. Prikazuje vam aktivno pot, vašo trenutno pozicijo, druge navigacijske točke in cilj poti.

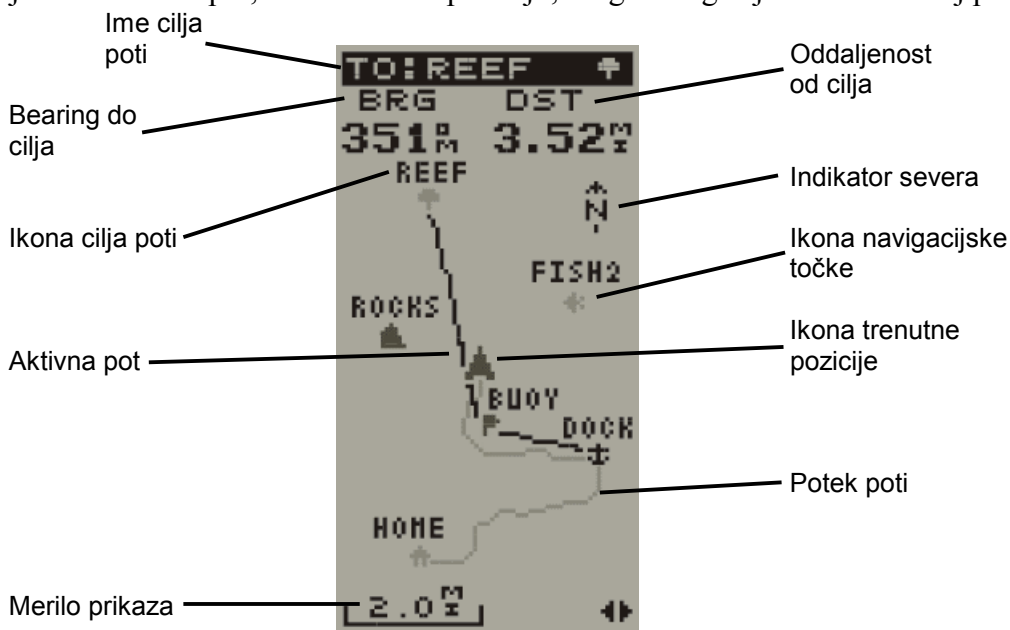

Aktivna pot

Prikazuje smer, ki je potrebna, da pridete do cilja poti.

Merilo prikaza

Se lahko spreminja z levo in desno puščico. Obseg merila je od 0.1 do 200 milj.

Potek poti

Avtomatsko posname, pot po kateri ste potovali.

Bearing do cilja

Smer cilja glede na smer v kateri se premika sprejemnik.



S PAN – N – SCAN funkcijo se lahko premikate po PLOT zaslonu, kar vam omogoča kreiranje navigacijskih točk in GOTO poti.

Izbira PAN – N – SCAN

Z uporabo PAN – N – SCAN, lahko pregledate pot naprej ali nazaj kjer ste potovali glede na navigacijske točke, poti in potek poti.

PLOT
zaslon

MENU

IZBERITE
PAN – N – SCAN

ENTER

Puščice lahko uporabite za premikanje kurzorja. Če je kurzor nad ikono navigacijske točke, ko pritisnete MENU, se bo v meniju prikazala še opcija WPT INFO. Če je kurzor nad navigacijsko točko se bo prikazalo ime, bearing in oddaljenost. S pritiskom na MENU in izbira WPT INFO pa prikaže popolne informacije.

Nastavljanje poteka poti (Track history)

Z uporabo POTEKA POTI (TRACK HISTORY) sprejemnik posname vašo pot z avtomatskim shranjevanjem pozicij z vaše začetne točke, medtem ko potujete.



Brisanje poteka poti



Nastavljanje prikaza

V tem meniju lahko spreminjate orientacijo, vključite ali izključite prikaz obročev, nastavite projekcijo poti in merilo prikaza.

- Nastavljanje orientacije.



Izbira orientacije. Izbirate lahko med TRACK UP (smer kamor se premikate na vrhu zaslona), COURSE UP (cilj trenutne rute na vrhu zaslona) in NORTH UP (sever na vrhu zaslona)

- Vključevanje in izključevanje obročev.

Če boste hoteli oceniti razdaljo do določene točke na zaslonu vklopite to funkcijo. Razdalja med vsakim obročem je enaka merilu. Zaslon prikaže del največ dveh obročev na enkrat.



- Nastavljanje projekcije poti.

Ta funkcija vam izračuna vašo pozicijo čez določen čas, ki ga nastavite sami, glede na vašo trenutno hitrost in smer.

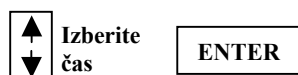

Pojavila se bo črta od vaše trenutne pozicije do projektirane pozicije.

Izbira časa. Izbirate lahko med izključen, 1, 2, 5 in 10 minutami.

Nastavljanje merila prikaza.

Lahko nastavite največjo merilo pri kateri se bodo navigacijske točke pojavile.

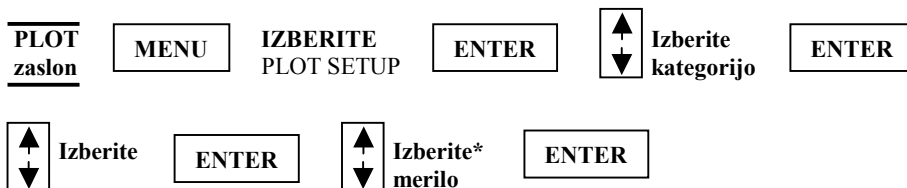

* Če izberete OFF se bo merilo izključilo. Če pa izberete ICONS ONLY ali ICONS/NAMES pa bo sprejemnik od vas zahteval, da spremenite merilo skale za navigacijsko točko.

Merilo prikaza. Izberete lahko merilo za navigacijsko točko, ki se bo pojavila na zaslonu. Številka, ki jo izberete je maksimalno merilo v katerem se bo ikona pojavila.

Nastavljanje skrij podatke / prikaži podatke

Sprejemnik lahko Bearing in oddaljenost prikaže ali pa skrije. Pod menijem HIDE DATA/SHOW DATA lahko ti dve polji vključite ali pa izključite.

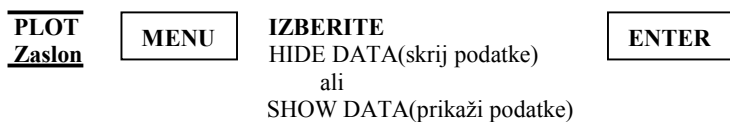

Uporaba zaslona ROAD

Zaslon ROAD prikazuje štiri nastavljiva navigacijska polja, na vrhu zaslona in vašo pozicijo na željeni poti.

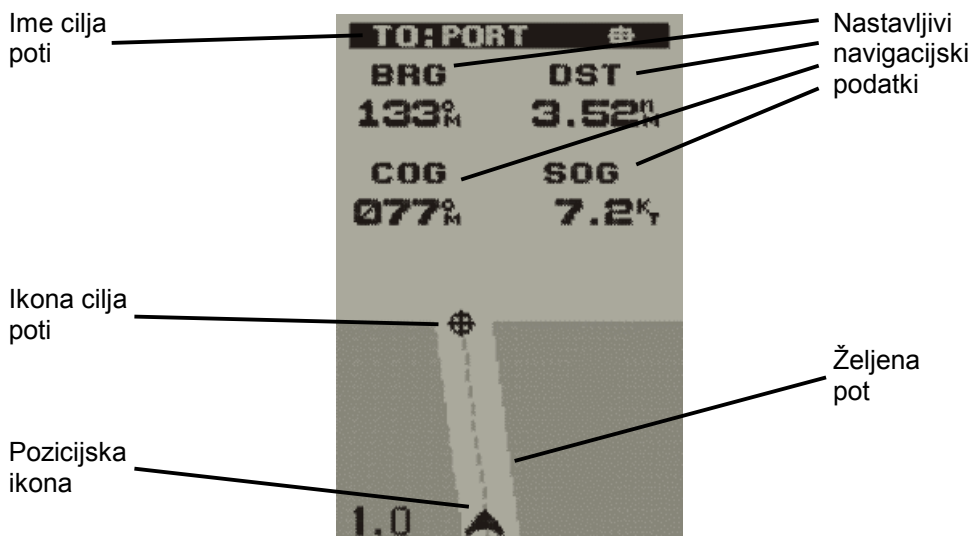

Navigacijski podatki

Namesto štirih navigacijskih podatkov, ki jih vidite na zaslonu lahko izberete tudi druge. Izbirate lahko med BRG , DST, SOG, COG, VMG, CTS in prazno.

Željena pot

Smer potovanja, da dosežete cilj.

Nastavljanje zaslona ROAD

Navigacijske podatke zaslona ROAD lahko spreminjate po svojih potrebah.

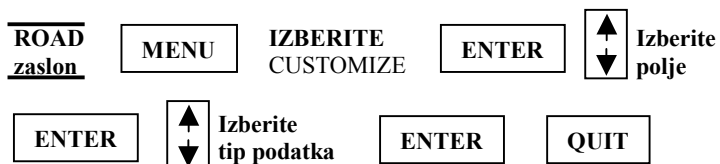

Ko je ikona cilja poti naravnost naprej, ste na pravi poti. Če ste izven poti in ikona cilja ni na zaslonu se bo pojavila puščica, ki vam bo kazala smer v kateri se boste vrnili nazaj na pot.

Uporaba zaslona SPEED

Med uporabo zaslona SPEED, lahko opazujete grafični števec hitrosti, kilometrski števec, pot, ki ste jo prevozili in pa tudi bearing, COG in SOG.

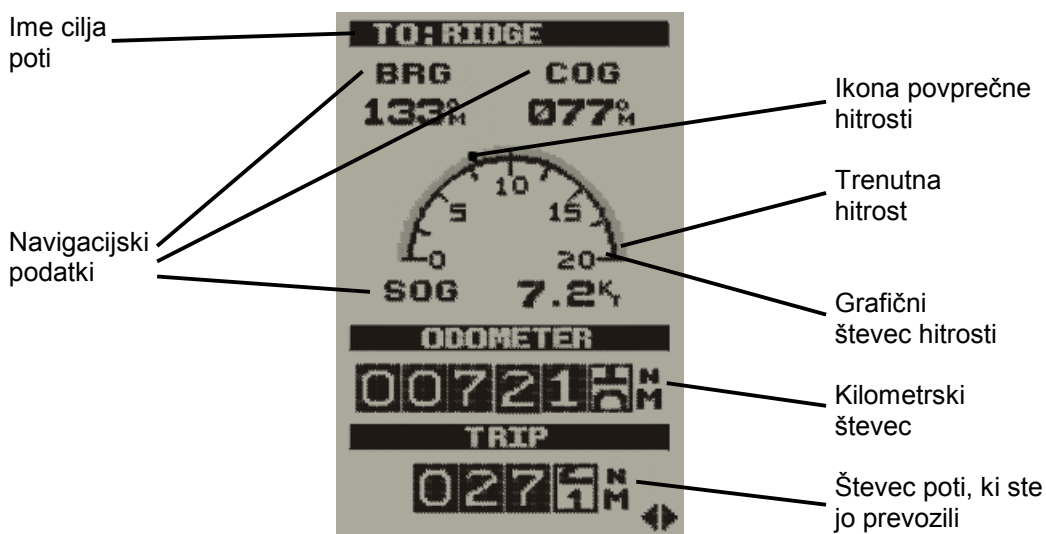

Grafični števec hitrosti

Merilo se lahko poveča ali zmanjša z uporabo leve in desne tipke.

Trenutna hitrost

Grafični prikaz SOG.

Resetiranje števca kilometrov



Resetiranje števca poti, ki ste jo prevozili



Nastavljanje povprečne hitrosti



Tovarniška nastavitvev je 30 sekund.

Nastavite lahko čas v katerem se bo izmerila povprečna hitrost. Izbirate lahko med TRIP, 5, 30 sekund, 1, 5 minut ali 1 uro. Opcija TRIP izračuna povprečno hitrost celotne poti.

Uporaba zaslona TIME

Zaslon TIME prikazuje čas, estimated time enroute, time of arrival in elapsed time na trenutni poti.

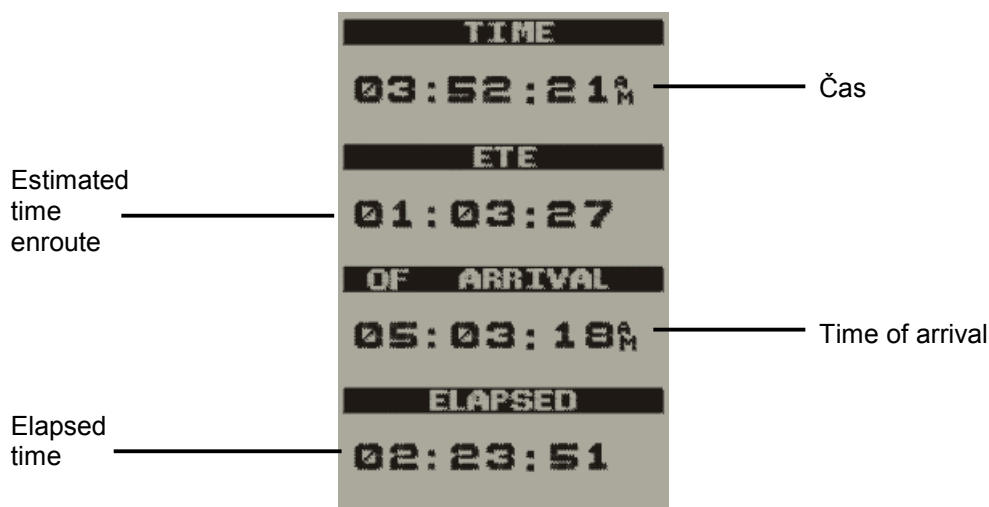

čas

Se lahko nastavi in izbere format prikaza.

Estimated Time Enroute (ETE)

Pomeni oceno časa, ki ga boste potrebovali do naslednje navigacijske točke na poti.

Estimated Time of Arrival (OF ARRIVAL)

Pomeni oceno časa, ki ga boste potrebovali do ciljne točke na ruti.

Elapsed time (ELAPSED)

Čas, ki ste ga porabili.

Izbira formata prikaza



Če izberete UTM, sprejemnik od vas ne bo zahteval spremembe časa.

Izbirate lahko med LOCAL 24HR, LOCAL AM/PM in UTC.



Zaslon TIME je tovarniško izključen.

Vsi podatki na zaslonu TIME se nanašajo na trenutno pot.

Resetiranje preteklega časa na ničlo



Napotki

Del *napotki* vsebuje informacije, ki vam bodo pomagale navigirati z uporabo sprejemnika. Sedaj, ko ste prebrali o *osnovnih operacijah*, imate pregled o osnovni uporabi sprejemnika. Del *napotki* pa obsega navigacijske točke (waypoints), poti (routes) in dodatne funkcije.

Del *Delo z navigacijskimi točkami* opisuje kako se kreira, uredi, izbriše, projicira in sortira navigacijske točke. Te funkcije vas bodo vodile v delu z navigacijskimi točkami. Lahko kreirate svoje navigacijske točke (Uporabniške navigacijske točke - User waypoints) ali pa uporabite že shranjene v spominu sprejemnika (Ne-uporabniške navigacijske točke – Non-User waypoints). Shranite lahko do 500 uporabniških pozicij, ki se lahko kasneje uporabijo za načrtovanje poti.

Kot smo že povedali v teh navodilih ima GPS 315 vgrajeno bazo podatkov mest po svetu, GPS 320 pa ima bazo podatkov mest in pomorskih boj za tri različna področja: Severna/Osrednja/Južna Amerika, Evropa/Afrika, Avstralija/Azija.

Del *Delo z potmi* opisuje štiri različne vrste poti predstavljene z GOTO, BACK-TRACK, MOB in MULTI-LEG ROUTE. Pot(Route) je načrtovan potek potovanja določen z serijo navigacijskih točk shranjenih v spominu sprejemnika. Sprejemnik lahko shrani 20 poti z 30 rutami(Legs). Funkcija pot vam dopušča kreiranje, vključevanje/izključevanje, ogled/ureditev ali brisanje katerekoli izmed dvajsetih poti.

Del *Dodatne funkcije* opisuje kako izbrati Sonce/Luna in Riba/Lov opcijo, kontrast, simuliraj način in alarm ter funkcijo sporočil. Izbirate lahko med alarmom, ki vas bo obvestil, da ste se premaknili od vaše nastavljene pozicije (Anchor alarm), alarmom o prihodu (Arrival alarm), alarmom, ki vas bo obvestil, da ste izven načrtovane poti (XTE alarm), alarmom o bližini navigacijske točke, ki ste jo izbrali, a ni na aktivni poti (Proximity alarm) in alarm o slabem sprejemu GPS signala (GPS Fix alarm). Te alarme se lahko resetira na tovarniške nastavitve.

Delo z navigacijskimi točkami

Ta del opisuje kako uredite, zbrišete, projicirate in sortirate navigacijske točke. Shranite lahko do 500 uporabniških pozicij, ki jih lahko uporabite za načrtovanje poti.

Obstajata dve vrsti navigacijskih točk, uporabniške in ne-uporabniške. Uporabniške so sestavljene iz navigacijskih točk, ki jih lahko shranite v sprejemnik. Lahko jih tudi uredite in brišete, če želite. Ne-uporabniške pa prikazujejo pozicije, njihove koordinate in opis. Te so trajno shranjene v spominu sprejemnika in se jih ne da izbrisati razen, če jih presnamete z navigacijskimi točkami prenesenimi iz DataSend™ CD -ja.

Da boste lažje razumeli razliko, vam spodnja tabela prikazuje funkcije uporabniških in ne-uporabniških navigacijskih točk.

| WPT vrsti | Razpoložljive funkcije |
|------------------|---|
| Uporabniške | <ul style="list-style-type: none">• Kreiranje• Urejanje• Brisanje• Projeciranje• Sortiranje |
| Ne-uporabniške | <ul style="list-style-type: none">• Iskanje• Projeciranje• Sortiranje |

Spodnja tabela prikazuje razlike med GPS 315 in GPS 320.

| GPS 315 | GPS 320 |
|--|---|
| Večja mesta po svetu | Večja mesta po svetu |
| Velika, srednja in majhna mesta po svetu | Velika in srednja mesta na določenem področju |
| | Boje, svetilniki in ustaljeni navigacijski pripomočki(nav aids) |



Shranite lahko do 10 kategorij Ne-uporabniških navigacijskih točk.

Medtem ko delate z navigacijskimi točkami boste opazili, da so mesta (Ne-uporabniške navigacijske točke) razdeljena v kategorije. Te kategorije so razdeljene glede na število populacije mest po naslednji shemi :

| | |
|-----------------------------|-------------------|
| Major city (Večje mesto) | 500.000 + |
| Large city (Veliko mesto) | 100.000 – 500.000 |
| Medium city (Srednje mesto) | 20.000 – 100.000 |
| Small city (Majhno mesto) | Manj kot 20.000 |

Kreiranje uporabniških navigacijskih točk

Navigacijska točka je shranjena pozicija, ki jo lahko uporabimo v poti ali pa GOTO funkciji. V sprejemnik lahko shranite do 500 uporabniških navigacijskih točk.



ali



Urejanje uporabniških navigacijskih točk

- Urejanje izbrane navigacijske točke

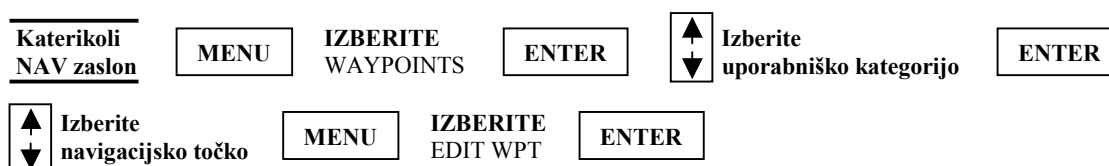

- Urejanje polj navigacijskih točk

Sledite navodilom o izbiri navigacijske točke in uporabite naslednje za urejanje izbranega polja.



Kreiranje/urejanje/brisanje sporočila v uporabniških navigacijskih točkah

- Kreiranje sporočila

Sledite navodilom o izbiri navigacijske točke in uporabite naslednje za kreiranje/urejanje/brisanje navigacijske točke.



- Brisanje sporočila

Sledite navodilom o izbiri navigacijske točke.



Shranjevanje sprememb v izbrano navigacijsko točko

Sledite navodilom o izbiri navigacijske točke.



Projekcija navigacijske točke

Ta funkcija vam omogoča, da kreirate navigacijsko točko na neki določeni razdalji in smeri od že obstoječe navigacijske točke.

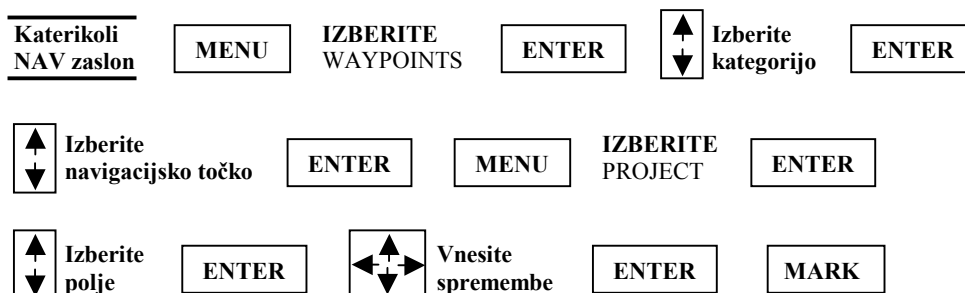

Katerokoli od teh treh delov lahko spreminjate v zaslonu PROJECTION. Ko imate vse potrebne informacije v podatkovnih poljih in je sprejemnik sprojeciral pozicijo, lahko shranite pozicijo z pritiskom na tipko **MARK**.



V G.C. (Great Circle), polje BRG/DST, lahko vnesete bearing in razdaljo v podatkovna polja iz katerih vam kasneje sprejemnik izračuna projekcijo. Informacije lahko vnesete tudi v koordinatno polje.

Sortiranje navigacijskih točk

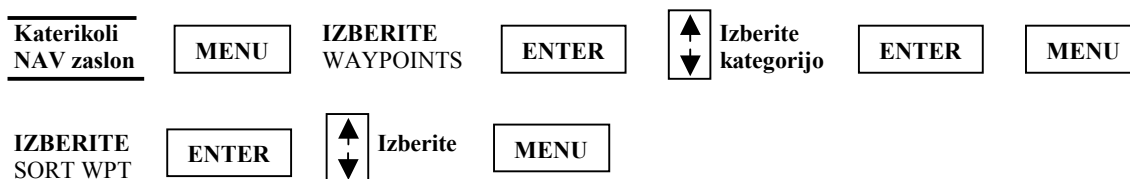

Izirate lahko med ALPHABETIC (prikaže vse navigacijske točke), NEAREST (prikaže 20 najbližjih navigacijskih točk), ICON/NAME (Ne-uporabniških navigacijskih točk se ne da sortirati).

Brisanje Uporabniških navigacijskih točk

Zbrišete lahko navigacijske točke, ki jih ne uporabljate več.

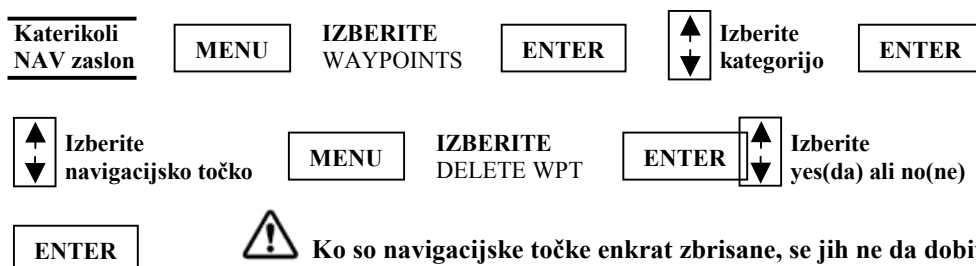

Iskanje Ne-uporabniških navigacijskih točk

Da bi si poenostavili iskanje navigacijskih točk vam bo prav prišla uporaba funkcije "smart scroll".

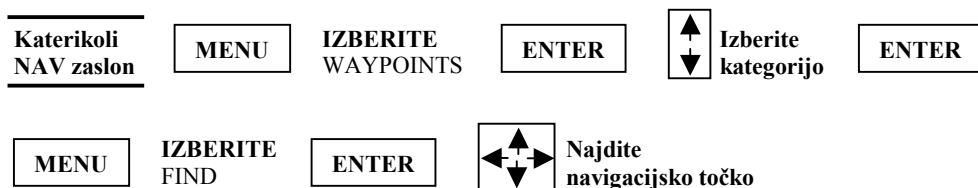

Za iskanje navigacijske točke uporabite PUŠČICE, da spremenite črke. Na primer : Pri iskanju Ljubljane, uporabite PUŠČICE in spremenite prvo črko v "L". Nato uporabite PUŠČICE, da najdete drugo črko, "J". Nadaljujte dokler ne najdete imena.

DataSend™ CD (dodatno)

DataSend™ softver vsebuje bazo navigacijskih točk, ki jih lahko prenesemo v sprejemnik in so razdeljene v več kategorij. Softver vam dopušča, da izberete geografsko področje in za to področje v sprejemnik prenesete kategorijo navigacijskih točk.

Uporaba DataSend™

Potem, ko ste namestili DataSend™ ste pripravljeni za pregledovanje in pošiljanje navigacijskih točk v sprejemnik. Med uporabo DataSend™ boste v ozadju videli zemljevid sveta, ki ga lahko povečujete in pregledujete omogočene navigacijske točke.

Če hočete prenesti navigacijske točke v vaš sprejemnik, morate najprej izbrati geografsko področje, potem pa lahko iz seznama navigacijskih točk izberete, katere boste prenesli. Softver bo izračunal količino spomina, ki je potreben in ali je dovolj prostora za vašo izbiro v sprejemniku. Če je izbira prevelika za spomin, ki je na voljo, lahko zmanjšamo število geografskih področij ali pa navigacijskih točk in količina spomina, ki je potrebna se ponovno izračuna. Seznam navigacijskih točk izbranih v določenem geografskem področju lahko shranite pod ime, ki ga vnesete sami.

Navigacijske točke, ki jih prenesete v sprejemnik, nadomestijo vse navigacijske točke, ki so že v sprejemniku. Navigacijske točke, ki so že tovarniško vgrajene v sprejemnik lahko povrnete.

Delo z potmi (routes)

Kreiranje/brisanje GOTO

GOTO je pot, ki vas vodi od vaše trenutne pozicije do katerekoli navigacijske točke shranjene v sprejemniku. Kot primer, lahko shranite navigacijsko točko doma. Kamorkoli boste šli, zmeraj boste lahko navigirali nazaj do doma z uporabo GOTO.

Kreiranje GOTO

Izberite kategorijo Izberite navigacijsko točko

Brisanje GOTO

Brisanje GOTO funkcije vam omogoča brisanje aktivne GOTO poti.

IZBERITE
CLEAR GOTO



Če ni aktivnih GOTO poti, se CLEAR GOTO funkcija ne bo pojavila v meniju.

Kreiranje GOTO na zaslonu PLOT

GOTO pot lahko kreirate z izbiro navigacijske točke na zaslonu PLOT. Medtem, ko ste na zaslonu PLOT, sledite tem navodilom za dostop do PAN – N – SCAN in nastavitve GOTO :

PLOT zaslon **IZBERITE**
PAN – N – SCAN Premaknite križec

Izberite
 yes(da) ali no(ne)

Ko je križec nad ikono navigacijske točke, se bo na vrhu zaslona prikazalo ime točke.

Kreiranje Man over board (MOB) poti

Drugi tip poti je Man over board (MOB). MOB pot je uporabna takrat, ko hočete nenehno ustvarjati in aktivirati pot do zadnje izračunane pozicije.

Izberite
 MOB

MOB navigacijske točke bodo ustvarjene in poimenovane MOB001, MOB002 in tako naprej. Če MOB že obstaja, vam bo sprejemnik ponudil možnost zamenjave MOB.

Brisanje MOB

CLEAR MOB funkcija vam omogoča brisanje aktivne MOB poti.

MOB zaslon **IZBERITE**
CLEAR MOB

Kreiranje Backtrack poti

Backtrack naredi pot, ki se začne od zadnje shranjene točke v poteku poti do prve shranjene točke v poteku poti, z uporabo "drobtin". Z navigiranjem po njej, se vračate po poti po kateri ste prišli.

IZBERITE
ROUTES **IZBERITE**
BACKTRACK

Kreirala se bo pot in ime v formatu BXXPxx. XX je BACKTRACK številka in xx je številka navigacijske točke od 01 do 31. Na primer, prvi backtrack se bo imenoval B01P01. Backtrack navigacijska točka bo na seznamu prikazana tako kot druge navigacijske točke.

Kreiranje Multi-Leg poti

Multi-Leg pot je pot sestavljena iz navigacijskih točk, ki so shranjene v spominu sprejemnika. Na primer, če hočete priti od doma, do taborišča in potem še na kraj za ribolov lahko naredite pot, ki vas bo vodila do vsakega od teh krajev.

SELECT
ROUTES **Izberite**
 Prazno pot

Izberite *
 kategorijo **Izberite**
 navigacijsko točko

* Lahko kombinirate med navigacijskimi točkami različnih kategorij v isti poti.

Poudarite prvo prekinjajočo črto, da vstavite prvo navigacijsko točko v multi-leg pot.

Sprejemnik bo prikazal izbrano navigacijsko točko v štartni poziciji in poudaril cilj do rute 2.

Pritisnite za vašo naslednjo izbiro. Nadaljujte ta postopek dokler ne zaključite poti.

Zaključitev kreiranja poti:

Izberite SAVE
 ROUTE

ali

IZBERITE
SAVE ROUTE



Ko izbirate navigacijske pripomočke (navaids) za pot, se prepričajte, da ste izbrali prave, ker lahko obstajajo navigacijski pripomočki na različnih koncih sveta z istim imenom.

☐ Pregledovanje/urejanje poti

MENU **IZBERITE ROUTES** **ENTER**  Izberite pot za urejanje

MENU **IZBERITE VIEW/EDIT** **ENTER**

☐ Vstavljanje rute (leg)



V pot, ki ste jo kreirali od vašega doma do taborišča, lahko vstavite ruto. Na primer, na vaši poti do taborišča, najdete zaliv, kjer se hočete ustaviti, ko se vračate. V vašo pot lahko dodate navigacijsko točko za to lokacijo.

Medtem, ko si ogledujete pot  Izberite navigacijsko točko **MENU** **IZBERITE INSERT** **ENTER**  Izberite kategorijo

ENTER  Izberite navigacijsko točko **ENTER**

☐ Spreminjanje navigacijske točke v poti

Z uporabo poti od doma do taborišča, hočete iti od taborišča na kraj za ribolov in ne do zaliva. Zato zamenjate navigacijsko točko zaliva z krajem za ribolov.

Medtem, ko si ogledujete pot  Izberite navigacijsko točko **ENTER**  Izberite kategorijo **ENTER**

 Izberite navigacijsko točko **ENTER**

ali

MENU **IZBERITE REPLACE** **ENTER**  Izberite kategorijo **ENTER**

 Izberite navigacijsko točko **ENTER**

☐ Dodajanje navigacijske točke na konec poti

Navigirate po poti od doma do taborišča in najdete dobro točko za piknik. To točko hočete dodati na konec poti.

Medtem, ko si ogledujete pot  Izberite prvo črto **ENTER**  Izberite kategorijo **ENTER**

 Izberite navigacijsko točko **ENTER**

Brisanje navigacijske točke v poti

Na vašem naslednjem potovanju po poti od doma do taborišča ste videli, da se je taborišče zaprlo. Zato lahko zbršete ruto do taborišča iz vaše poti.

Medtem, ko si ogledujete pot  **Izberite navigacijsko točko** **MENU** **IZBERITE DELETE** **ENTER**

Shranjevanje poti

Ko naredite spremembe, jih lahko shranite.

Medtem, ko si ogledujete pot **MENU** **IZBERITE SAVE ROUTE** **ENTER**

ali

MENU **IZBERITE SAVE ROUTE** **ENTER**

Vključevanje/izključevanje poti

Medtem, ko navigirate po poti od doma do taborišča, lahko vključite pot od doma do taborišča in začnete navigirati.

MENU **IZBERITE ROUTES**  **Izberite pot** **MENU** **IZBERITE ACTIVATE** **ENTER**

Medtem, ko navigirate po poti od doma do taborišča, lahko pot tudi izključite pot in se nanjo vrnete kasneje.

MENU **IZBERITE ROUTES**  **Izberite pot** **MENU** **IZBERITE DEACTIVATE** **ENTER**

Obračanje poti

Ko ste dosegli konec poti, lahko obrnete pot, za vrnitev domov. Na primer, Taborišče...Kraj za ribolov, gre od A do B do C do D, obrnjena pot pa bi bila od D do C do B do A in naslov poti bi bil Kraj za ribolov...Taborišče.

MENU **IZBERITE ROUTES** **ENTER**  **Izberite pot**

MENU **IZBERITE REVERSE** **ENTER**

Uporaba Plot pregleda poti

Ko navigirate po poti, si lahko celotno pot ogledate v majhnem oknu z uporabo Plot pregleda.

MENU **IZBERITE ROUTES** **ENTER**  **Izberite pot** **MENU** **IZBERITE PLOT VIEW** **ENTER**

Brisanje poti

Na zadnjem potovanju od doma do taborišča ste se odločili, da te poti ne boste več potrebovali. Lahko jo izbrišete iz sprejemnika.



Delo z Map 'N Track potmi

Map 'N Track pot je sestavljena iz točk (Track points) prenesenih iz Map 'N Track PC softvera (glejte *Dodatki*). Pot lahko kreirate ročno ali avtomatsko z uporabo Point – to – Point navigacijske funkcije. Če ima pot 30 rut ali manj, je lahko prenesena v sprejemnik kot standardna pot. Če pa ima pot več kot 30 rut je prenesena v sprejemnik kot sled (track) in se shrani v potek poti (Track history).

Vključitev

Z vključitvijo Map 'N Track poti na vrhu ROUTE menija, lahko navigirate po poti narejeno z Map 'N Track. To izključi shranjevanja poteka poti (Track history), da se ne bi točke sledi (Track points), shranjene v memoriji prekrivale. Na vrhu navigacijskega zaslona bo prikazano TO: LEGXXXX, kjer je XXXX med 1 in 1200. Medtem, ko navigirate z sprejemnikom in peljete mimo posameznih točk, se bodo rute odštevale dokler ne dosežete LEG 0, ki je vaš cilj.

Če sled (Track) ni prenesena iz Map 'N Track softvera, vključitev Map 'N Track dopušča navigacijo na točkah v poteku poti. Navigirate lahko od prve kreirane točke sledi do zadnje točke in s tem naredite obratno od BACKTRACK.

Izključitev

Ko je Map 'N Track pot izključena, se začne shranjevati potek poti. Točke poti bodo presnete takoj, ko sprejemnik prejme novo fiksno pozicijo.

Obrnjeno

To obrne Map 'N Track pot ali sled v poteku poti.

Brisanje

Izbriše točke sledi v poteku poti.

Backtrack

Vključi BACKTRACK pot s shranitvijo poteka poti kot pot sestavljeno iz 30 rut in jo vključi.



Nekatere točke poti (track points) so lahko preblizu ena zraven druge, kar pomeni, da bo sprejemnik spustil eno ali več teh rut (legs).

Dodatne funkcije

Delo z Sonce/Luna(Sun/Moon) in Riba/Lov(Fish/Hunt)

Sonce/Luna funkcija prikaže sončeve in lune kalkulacije. Riba/Lov funkcija pa prikazuje čase za odličen (excellent) in dober (good) Ribolov/Lov. Tovarniško nastavljen je prikaz za trenutno pozicijo, razen če pristopite iz menija "waypoint" ali "waypoint" informacijskega zaslona.

Sonce/Luna

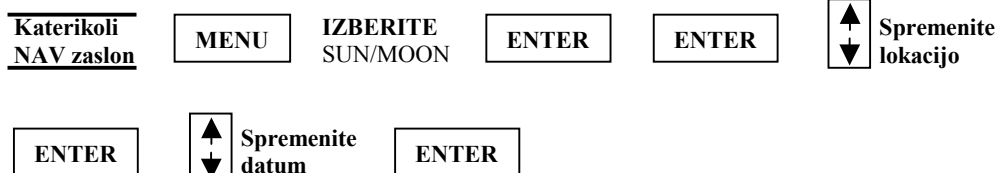

Spreminjate lahko lokacijo (AT) in/ali datum (ON) za kalkulacijo.

Riba/Lov

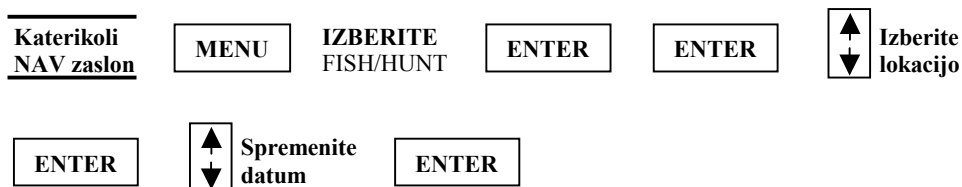

Spreminjate lahko lokacijo (AT) in/ali datum (ON) za kalkulacijo.

Izbira načina Simulacija (Simulate Mode)

Način simulacije vas bo seznanil z vašim sprejemnikom in delovanjem z generiranjem umetnih fiksnih pozicij. Z uporabo simulacije bo sprejemnik kreiral pot in nadaljeval dokler je ne končate. Če hočete končati in zbrisati narejeno pot, se lahko vrnete v okno (kjer ste pognali način) in izberete OFF (izključeno) ali pa ugasnete sprejemnik.

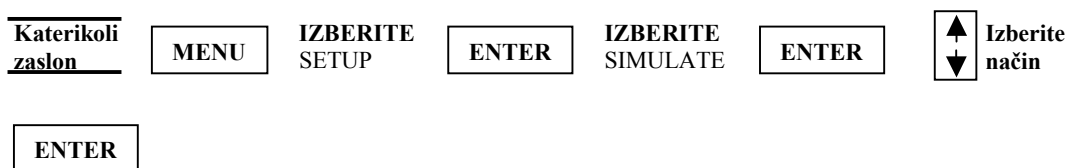

Tovarniško nastavljeno je : OFF (Izključen)

Če izberete USER (uporabnik) bo sprejemnik od vas zahteval, da vpišete še SOG in COG.

Oba načina AUTO in USER kreirata pot in simulirata navigacijo po tej poti. AUTO način uporablja hitrost 25 mph in avtomatsko generira COG, da sledi poti. Pri USER načinu, pa lahko sami določite hitrost in COG.

 Če vaš sprejemnik ne izračuna fiksne pozicije, potem, ko ste končali način simulacije boste morali resetirati vašo trenutno pozicijo s ponovnim inicializiranjem. To se zgodi zaradi tega, ker je simulirana pozicija več kot 300 milj od vaše trenutne pozicije.

Izbiranje kontrasta

Spreminjate lahko kontrast zaslona.

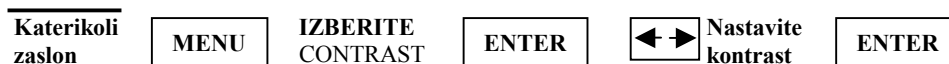

Izbiranje Alarma/Sporočila (Alarm/message)

Dostop do Alarm/Sporočilo menija

Izbirate lahko med petimi tipi alarmov :

Alarm, ki vas bo obvestil, da ste se premaknili od vaše nastavljene pozicije (Anchor alarm), alarm o prihodu (Arrival alarm), alarm, ki vas bo obvestil, da ste izven načrtovane poti (XTE alarm), alarm o bližini navigacijske točke, ki ste jo izbrali, a ni na aktivni poti (Proximity alarm) in alarm o slabem sprejemu GPS signala (GPS Fix alarm). Dostop do Alarm/MSG menija :



Izbira Anchor alarma

Anchor alarm vas opozori, da ste se premaknili od nastavljene pozicije. Na primer, ko jadrate, lahko nastavite anchor alarm in ko se zasidrate, se začne vaš čoln premikati od nastavljene pozicije. Pojavi se okno, ki vas bo obvestilo, da se premikate.



Alarm se bo oglasil, ko je GPS pozicija na večji oddaljenosti, kot oddaljenost ki ste jo nastavili. Alarm se bo oglašal dokler ga ne izključite ali pa dokler se položaj ne popravi.

Ko se pojavi okno za alarm, prikaže oddaljenost in sporočilo, če so kakšna.

Izbirate lahko med OFF (Izključen), 100, 250 ali 500 feet.

Izbira Arrival alarma

Arrival alarm vas bo obvestil, da ste v bližini cilja. Oddaljenost od cilja pri kateri vas bo alarm obvestil lahko nastavite.



Alarm se bo oglasil in pojavilo se bo okno, ko bo GPS pozicija v območju cilja, ki ste ga izbrali. Okno, bo prikazalo območje oddaljenosti od cilja, in sporočilo, če ste ga napisali, za navigacijsko točko. Alarm se bo oglasal dokler ga ne izključite. Tovarniška nastavitvev : OFF (Izključen)

Izbirate lahko med OFF(Izključen), 100, 250, 500 feet, 0.2, 0.5, 1.0 milj.

Izbira XTE alarma

XTE (Cross Track Error) alarm vas bo opozoril, da ste izven načrtovane poti.



Alarm se bo oglasil, ko je GPS pozicija izven načrtovane poti, ki ste jo izbrali. Alarm se bo oglasal dokler ga ne izključite ali pa dokler se položaj ne popravi. Tovarniška nastavitvev : OFF (Izključen)

Izbirate lahko med OFF(Izključen), 100, 250, 500 feet, 0.2, 0.5, 1.0 milj.

Izbira Proximity alarma

Alarm vas bo obvestil o neposredni bližini navigacijske točke, ki ste jo izbrali, a ni na aktivni poti.

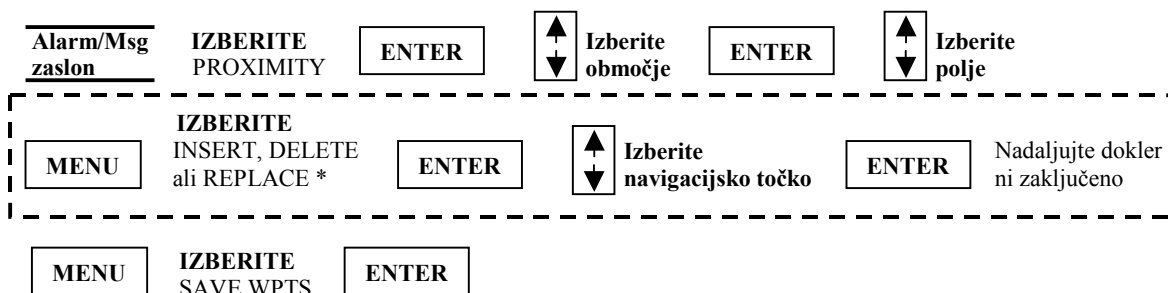

* DELETE in REPLACE se bo pojavil samo, če ste izbrali že uporabljeno polje navigacijske točke.

Izbirate lahko med OFF(Izključen), 100, 250, 500 feet, 0.2, 0.5, 1.0 milj.

Alarm se bo oglasil in pojavilo se bo okno, ko bo GPS pozicija v neposredni bližini, ki ste jo izbrali. Okno bo prikazalo oddaljenost in sporočilo, če ste ga napisali, za navigacijsko točko. Alarm se bo oglasal dokler ga ne izključite. Tovarniška nastavitvev : OFF (Izključen)



Zaradi napake (Selective Availability), ki jo uvaja Ameriška vlada, imajo lahko nastavitve območja alarma pod 100 feet napake.

Izbira GPS Fix alarma

GPS Fix alarm dovoljuje izključitev alarma ob slabem sprejemu signala. Tako ne boste opozorjeni, ko bo sprejem signala slab.

Alarm/Msg IZBERITE ENTER ▲ Izberite ENTER
zaslon GPS FIX ▼ on(vklj.) ali off(izklj.)

Tovarniška nastavitve : OFF (Izključen)

Alarm/Msg meni

Alarm/Msg MENU
zaslon

Povrnete lahko tovarniške nastavitve ali pa izbrišete vsa sporočila.

Izbiranje tovarniških nastavitvev alarmov

Ko izbrišete spomin sprejemnika, lahko povrnete tovarniško nastavitvev.

Alarm/Msg IZBERITE ENTER ▲ Izberite ENTER
zaslon DEFAULTS ▼ yes(da) ali no(ne)

Brisanje tovarniških nastavitvev alarma

Spomin lahko postane prenapolnjen z informacijami. Zato lahko izbrišete sporočila z CLEAR MSG (brisanje sporočil).

Alarm/Msg IZBERITE ENTER ▲ Izberite ENTER
zaslon CLEAR MSG ▼ yes(da) ali no(ne)

Ko se informacije enkrat izbriše, se jih ne da več povrniti.

Osebne nastavitve

Izbira nastavitvev (Setup)

V nastavitvah lahko inicializirate sprejemnik in nastavite sistemske parametre.



Izbira Inicializacije

Z inicializacijo vašega sprejemnika, pridobite začetno pozicijo sprejemnika. S tem boste omogočili sprejemniku, da poišče razpoložljive satelite. Če boste prepotovali več kot 300 milj z izključenim sprejemnikom, boste morali sprejemnik še enkrat inicializirati.



Izključitev NAV zaslonov

Če jih ne rabite, lahko enega ali več od devetih NAV zaslonov v sprejemniku izključite, razen zaslona STATUS in POSITION.



Tovarniško je zaslon TIME izključen.

Izbira koordinatnega sistema

S to opcijo lahko nastavite primaren(primary) in sekundaren(secondary) koordinatni sistem, ki ga uporabljate za vpisovanje in pregledovanje informacij o poziciji. Najbolj se uporablja LAT/LON.

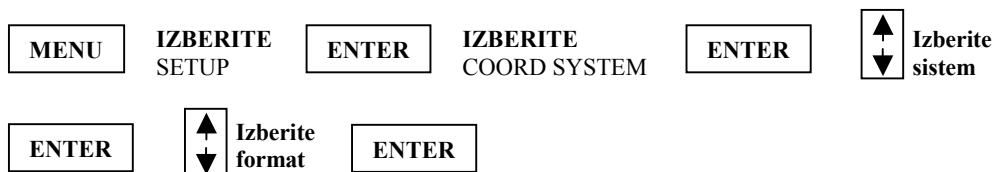

Če je za koordinatni sistem, ki ste ga izbrali potreben format, se bo pojavilo okno meni.

 **Izbira koord. sistema.** Izberate lahko med LAT/LON, UTM, TD, OSGB, Irish, Swiss, Swedish, Finnish, German, French, MGRS in uporabniško mrežo.

 **Izbira formata.** Izberate lahko med DEG/MIN.MM, DEGMIN.MMM ali DEG/MIN/SEC. Zaslone bo drugačen za druge koordinatne sisteme.

Tovarniško nastavljen primarni koordinatni sistem je Lat/Lon v Stopinjah/minutah, sekundarni koordinatni sistem pa UTM.

 **Nastavite sprejemnik tako, da boste uporabljali isti datum zemljevida, kot datum zemljevida, ki ga uporabljate vi.**

Izbira datuma zemljevida

Datum, ki ga uporablja sprejemnik, da izračuna pozicijske koordinate lahko spremenite. Hoteli boste, da se sprejemnikov datum ujema z datumom zemljevida, ki ga uporabljate. Uporabite zemljevidovo "legendo", da ugotovite, datum, ki ga zemljevid uporablja. Če ne uporabljate zemljevida ali karte ali pa ne veste, kateri datum bi uporabili, izberite WGS84.

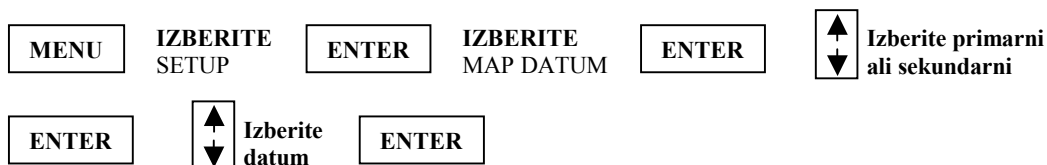

Tovarniška nastavitvev : WGS84

Izbira Elevation(višina) načina

Izberate lahko med dvema načinoma: 2D (2 - dimenzionalen) ali 3D (3 - dimenzionalen) 2D je uporaben, če poznate višino vaše pozicije in se višina ne bo spreminjala. V 3D načinu bo sprejemnik izračunal višino, v 2D načinu pa ne.

MENU **IZBERITE** **ENTER** **IZBERITE** **ENTER**  **Izberite** **ENTER**
SETUP ELEV MODE 3D ali 2D

Če izberete 3D, se bo sprejemnik vrnil na SETUP. Če je izbran 2D, vas bo vprašal po višini.

 **Vnesite** **ENTER**
višino

Tovarniška nastavitvev : 3D

 Če ste na nivoju morja, lahko uporabite 2D, ker je vaša višina nič.

Izbira formata časa

MENU **IZBERITE** **ENTER** **IZBERITE** **ENTER**  **Izberite**
SETUP TIME FORMAT vrednost

ENTER  **Vnesite** **ENTER**
čas

Če je izbran UTC, se bo sprejemnik vrnil na SETUP. Če pa sta izbrana LOCAL 24 HR ali LOCAL AM/PM se bo pojavilo okno, kamor morate vpisati točen čas.

Tovarniška nastavitvev : Local AM/PM

Izbira NAV osnovne enote

Izberete lahko osnovno enoto za merjenje, ki jo bo uporabljal vaš sprejemnik.

MENU **IZBERITE** **ENTER** **IZBERITE** **ENTER**  **Izberite** **ENTER**
SETUP NAV UNITS enoto

Tovarniška nastavitvev je MILES/MPH za kopensko uporabo v Ameriki in KM/KPH za kopensko uporabo izven Amerike.

Tovarniška nastavitvev za pomorsko uporabo je NM/KNOTS.

Izbira severa

Tovarniško nastavljen je magnetni sever, ki ga sprejemnik uporablja kot osnovo za vsa navigacijska preračunavanja. To lahko spremenite v true north – pravilni sever (dobro, če uporabljate zemljevid) ali nazaj na magnetic north – magnetni sever (tovarniško nastavljeno, dobro, če uporabljate kompas), mils true ali mils mag v SETUP –u.

MENU **IZBERITE** **ENTER** **IZBERITE** **ENTER**  **Izberite**
SETUP NORTH REF reference

Izbira časa izključitve luči (Light timer)

Ta funkcija avtomatsko izključi luč, tako da prihranimo baterijo.



Tovarniška nastavitvev : ALWAYS ON (Stalno vključen)

Ko timer ugasne luč, jo lahko vklopite z naslednjim pritiskom na tipko. Predstavljajte si, da nastavite timer na 30 sekund. Pritisnite tipko light, da vklopite luč. Ostane prižgana. Z naslednjim pritiskom se luč ponovno vklopi za 30 sekund. To se nadaljuje dokler ne izklopite luči ali pa sprejemnika.

Izbira piskanja (beeper)

Izberete lahko, kdaj se bo pisk oglasil.



Tovarniška nastavitvev : ALWAYS ON

Izirate lahko med OFF(izključen), KEYS ONLY(samo tipke), ALARM ONLY(samo alarm) in KEYS/ALARM(tipke/alarm).

Izbira personaliziranja (personalize)

S to funkcijo imate možnost vpisovanja svojega imena v sprejemnik.



Če je izbrano ON(vklj.) :

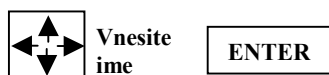

Izbira brisanja spomina

Funkcija brisanje spomina vam dovoljuje brisanje poteka poti (track history), navigacijskih točk in poti tako, kot resetiranje nastavitvev na tovarniške nastavitve. Lahko pa izbrišete tudi ves spomin. **Ko enkrat izbrišete, teh informacij ne morete povrniti nazaj.**



Če izbrišete celoten spomin, bo sprejemnik vse izbrisal in se izključil.

Izbira NMEA

Sprejemnik lahko nastavite tako, da pošilja GPS podatke in tako komunicira z osebnim računalnikom.

MENU **IZBERITE** **ENTER** **IZBERITE** **ENTER** **Izberite** **ENTER**
SETUP NMEA

Tovarniška nastavitvev : OFF

Izbira hitrosti prenosa (Baud rate)

Povezovanje z zunanji napravami zahteva, da je hitrost prenosa podatkov, ki jih sprejemnik pošilja ali sprejema enak, hitrosti prenosa zunanje naprave.

MENU **IZBERITE** **ENTER** **IZBERITE** **ENTER** **Izberite**
SETUP BAUD RATE hitrost prenosa

ENTER

Tovarniška nastavitvev je 4800 znakov na sekundo (baud).

Priključitev na DGPS

Za DBR (diferencialni radijski svetilnik), ki ima DB9 konektor na ohišju je pozicija pinov naslednja :

Pin 2 : Data Out to GPS (Oddaja podatkov v GPS)
Pin 3 : Data in (Sprejem podatkov)
Pin 5 : Sig. GND

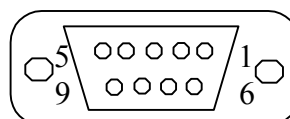

Za uporabo PC interface kabla za vmesnik med GPS sprejemnikom in DBR-2 ali DBR-3, morate uporabiti null modem (Radio shack P/N: 26-264A) in konektor (menjalnik spola) s katerim obrnete spol (Radio shack P/N: 26-280A), da pravilno priklopite GPS. To je zato, ker je pozicija pinov za PC povezavo obrnjena od pozicije pinov DB9 konektorja.

Slovar

| | |
|---------------------------------------|--|
| Aktivna ruta | Del poti, po kateri trenutno potujemo. |
| Altitude(Višina) | Trenutna višina nad nivojem morja. |
| BRG | Bearing. Smer kompasa, ki kaže vašo pozicijo in cilj poti, v stopinjah. |
| Buoy | Navigacijska boja (običajno vrisana na pomorskih kartah), ki plava v vodi. |
| COG | Course Over Ground. Smer, v kateri se premika sprejemnik. COG je lahko določen v pravilnem ali magnetnem severu. |
| Koordinate | Numerični ali alfanumerični opis pozicije. |
| CTS | Course To Steer. Smer, v katero bi morali potovati, da se vrnete na pot medtem, ko potujete proti cilju. To je kompromisna smer med trenutno smerjo do točke na načrtovani poti, ki je na sredi točke, pravokotno na vašo pozicijo in navigacijsko točko na cilju trenutne rute. |
| Datum | Se nanaša na teoretični matematični model površja zemlje na nivoju morja. Izdelovalci zemljevidov uporabljajo različne modele za izdelovanje, zato imajo lahko pozicijske koordinate različne datume. Datum za zemljevid, ki ga uporabljate vi, lahko najdete v legendi zemljevida. Če ne veste kateri datum uporabiti, uporabite WGS84. |
| Tovarniška nastavitev | Vrednost ali nastavitev, ki je že avtomatsko izbrana, razen če jo spremenimo. Spreminjamo lahko v SETUP –u. |
| DST | Distance. Oddaljenost od pozicije do cilja poti. |
| ETA | Estimated Time of Arrival. Ocena časa, ko bomo dosegli navigacijsko točko cilja rute. |
| ETE | Estimated Time Enroute. Ocena preostalega časa, ki ga potrebujete, da pridete do naslednje navigacijske točke na poti. |
| Fiksni navigacijski pripomoček | Navigacijski pripomoček(običajno vrisan na pomorskih kartah),ki ima fiksno pozicijo in ga lahko najdemo na kopnem ali v vodi. |
| HDG | Heading. Vaša smer, prikazana glede na sever, v stopinjah. |
| Latitude | Zemljepisna širina. Oddaljenost severno ali južno od ekvatorja, merjeno z linijami, ki obkrožajo zemljine vzporednice do ekvatorja z 0° do 90°. |
| LAT/LON | Koordinatni sistem, ki z uporabo zemljepisne širine in dolžine definira pozicijo. |

| | |
|------------------------|---|
| Ruta(Leg) | <p>Del poti, ki ima začetno(FROM) navigacijsko točko in končno(ciljno - TO) navigacijsko točko. Pot je lahko sestavljena iz ene ali več rut. Pot, ki se začne iz navigacijske točke A do navigacijske točke B, do navigacijske točke C in konča v navigacijski točki D, ima tri rute. Prva ruta je od navigacijske točke A do navigacijske točke B.</p> |
| | |
| LMK | <p>Landmark(orientacijski znak). Pozicija shranjena v spominu sprejemnika. Uporabljena za kreiranje poti. Isto kot navigacijska točka.</p> |
| Longitude | <p>Zemljepisna dolžina. Oddaljenost vzhodno ali zahodno od Greenwich poldnevnik(GMT) merjeno z linijami, ki so pravokotne na zemljine vzporednice in se stekajo na polih od 0° do 180°.</p> |
| Magnetni sever | <p>Smer relativna na magnetni kompas.</p> |
| NMEA | <p>National Marine Electronics Association. Profesionalna organizacija, ki definira in vzdržuje standarden serijski format, ki se uporablja v pomorski elektronski navigacijski opremi in računalniških vmesnikih.</p> |
| OSGB | <p>Koordinatni sistem, ki opisuje samo Veliko Britanijo, podobno UTM –ju. Uporabljeno z GRB36 datumom.</p> |
| Fiksna pozicija | <p>Pozicijske koordinate kot jih je izračunal GPS sprejemnik.</p> |
| SOG | <p>Speed Over Ground. Hitrost pri kateri se premika sprejemnik.</p> |
| TRN | <p>Turn. Stopinje ali smer kamor se morate obrniti.</p> |
| Pravilni sever | <p>Smer do severa od opazovalčeve pozicije. Smer severa na kateremkoli geografskem poldnevniku.</p> |
| TTG | <p>Time To Go. Merjenje časa, ki ga boste potrebovali, da pridete na cilj. TTG se izračuna na osnovi hitrosti s katero se premikate proti cilju in oddaljenostjo od cilja.</p> |
| UTC | <p>Universal Time Coordinated. Prej znan kot Greenwich Mean Time (GMT).</p> |
| UTM | <p>Universal Transverse Mercator mrežni metrični sistem uporabljen na večini večjih in srednje velikih kartah in zemljevidih.</p> |
| VMG | <p>Velocity Made Good. Komponenta hitrosti, ki je v smeri cilja.</p> |

Navigacijska točka WPT. Pozicija shranjena v spominu sprejemnika. Uporabljena za kreiranje poti.

XTE Cross Track Error. Oddaljenost, levo ali desno, od načrtovane poti. Načrtovana pot(course line), je ravna črta od vaše trenutne pozicije do cilja.